

取扱説明書

ノンフロン冷凍冷蔵庫（家庭用）

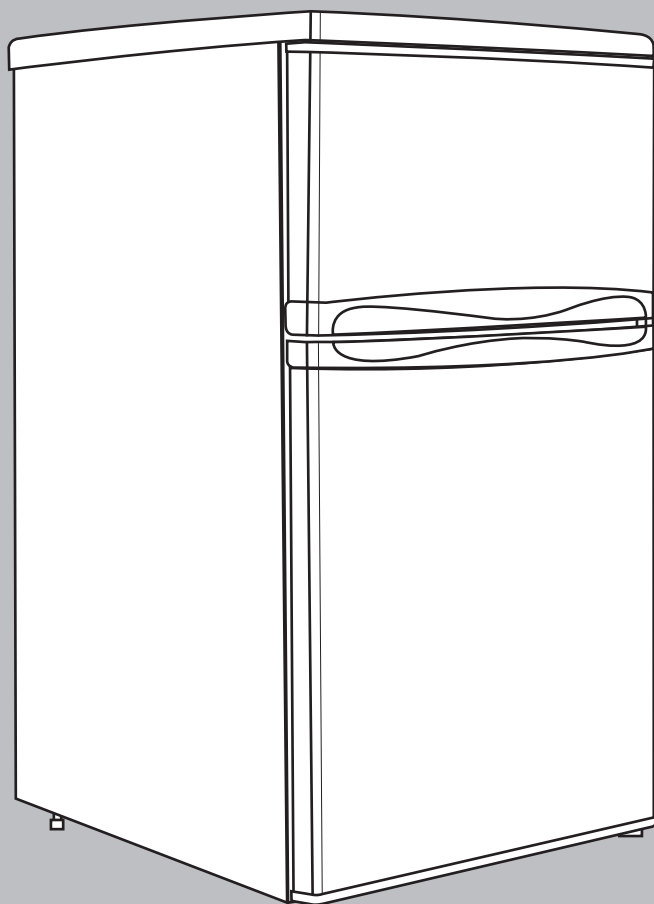



もくじ

安全上のご注意	1
警告	1
注意	1.2
各部の名称	2
仕様	2
ご使用前に	3
上手な食品の入れ方	4
ご使用の方法	4.5
お手入れについて	5
故障かな?と思ったら	6
保証とアフターサービス	6
冷凍冷蔵庫を廃棄するとき	裏表紙

- この度は、お買い求めいただきまして、まことにありがとうございました。
- ご使用前に、この取扱説明書をよくお読みのうえ、正しくお使いください。
お読みになった後は、大切に保管してください。

保証書別添

 <p>愛情 点検</p> <p>ご使用の際このような 症状はありませんか？</p>	<p>長年ご使用の冷凍冷蔵庫の点検を！</p> <ul style="list-style-type: none"> ・電源プラグ、電源コード、本体などが異常に熱い。 ・電源プラグに深い傷や変形がある。 ・焦げ臭いにおいがする。 ・冷蔵庫床面にいつも水が溜まっている。 ・製品に触れるとぴりぴりと電気を感じる。 ・その他の異常、故障がある。 	 <p>ご使用中止</p> <p>故障や事故の防止のため、運転を停止し、コンセントから電源プラグを抜いて必ず販売店に点検・修理をご相談ください。 なお、点検・修理についての費用など詳しいことは、販売店にご相談ください。</p>

安全上のご注意



※ご使用前に、この「安全上のご注意」をよくお読みの上、正しくお使いください。



この家庭用冷凍冷蔵庫は、冷蔵室に商品、冷凍室に冷凍食品を貯蔵するためや製氷するために使用するものですので、これ以外のご使用は絶対しないでください。この用途外でご使用になった場合の故障・修理・事故その他の不具合については、責任を負いかねますのでご了承ください。また、冷凍冷蔵庫を過信しないでください。冷蔵室はもちろん冷凍室に貯蔵しても時間の経過にともない商品の品質が低下しますので、早めに使い切るようにしてください。

●ここに示した注意事項は、冷蔵庫を安全に正しくお使いいただき、あなたや他の人々への危害や損害を未然に防止するためのものです。その内容により、「警告」と「注意」に区分しています。安全に関する重要な内容ですので、必ず守ってください。

●表示と意味は、次の通りです。

●本文中の図記号の意味

-  **警告** 誤った取り扱いをしたときに、人が死亡または重傷を負う可能性が想定される内容。
-  **注意** 誤った取り扱いをしたときに、人が傷害を負う可能性及び物的損害を発生が想定される内容。

-  「禁止」を示します。
-  「必ずしてください」を示します。

●お読みになった後は、お使いになる方がいつでも見られる所に必ず保管してください。









警告

 製品に異常がある場合には、直ちに使用を中止してください。 ●けがや発火の原因になります。	 可燃性スプレーを近くで使わないでください。 ●引火する危険があります。
 電源は家庭用交流100V以外では使用しないでください。 ●火災・感電の原因になります。	 上に水を入れた容器を置かないでください。 ●こぼれた水で電気部品の絶縁が悪くなり、漏電・火災の恐れがあります。
 定格15A以上のコンセントを単独で使ってください。 ●他の器具と併用すると分岐コンセント部が異常発熱して発火することがあります。	 冷却回路（配管）を傷付けたときや都市ガスなどのガス漏れがあったときには、冷凍冷蔵庫やコンセントには手を触れず、窓を開けて換気をよくしてください。●引火・爆発し、火災やけどの原因になります。
 水につけたり、水をかけたりしないでください。 ●ショート・感電の恐れがあります。	 上に重量物を置かないでください。 ●ドアの開閉で落下し、けがをすることがあります。
 アースを確実に取付けてください。 ●故障や漏電のときに感電する恐れがあります。アースの取付けは販売店にご相談ください。	 お手入れの際は必ず電源プラグをコンセントから抜いてください。又、濡れた手で抜き差ししないでください。 ●感電やけがをすることがあります。
 電源プラグを本体で押し付けしないでください。 ●傷つき、過熱・発火の恐れがあります。	 冷凍冷蔵庫を廃棄処分するときはドアパッキンを外してください。 ●幼児が閉じ込められると危険です。
 電源コードや電源プラグが傷んだり、コンセントの差込みがゆるいときは使用しないでください。 ●感電・ショート・発火の原因になります。	 庫内灯を交換するときは、必ず電源プラグを抜いてから行ってください。 ●抜かずに作業すると感電することがあります。
 ドアにぶら下がったり、乗ったりしないでください。 ●冷凍冷蔵庫が倒れたり、手をはさんだりしてけがをすることがあります。	 地震などによる冷凍冷蔵庫の転倒防止の処置をしてください。 ●冷凍冷蔵庫が転倒し、けがの原因になります。
 冷凍冷蔵庫には医薬品や学術試料などは入れないでください。 ●家庭用冷凍冷蔵庫では、温度管理の厳しいものは保存できません。	 電源プラグを抜くときは、電源コードを持たずに必ず先端の電源プラグを持って引き抜いてください。 ●感電やショートして発火することがあります。
 電源コードを傷付けたり、無理に曲げたり、引張ったり、ねじったり、たばねたり、重い物を載せたり、挟み込んだり、加工したりしないでください。 ●電源コードが破損し、火災・感電の原因になります。	 改造はしないでください。修理技術者以外の人は、分解したり修理しないでください。 ●火災・感電・けがの原因となります。修理はお買い上げの販売店にご相談ください。
 引火しやすいものは入れないでください。 ●接着剤、エーテル、ベンジン、LPガス、工業用アルコール、ライターのパボンなどの発揮性、引火性のあるものは貯蔵しないでください。爆発する危険性があります。	 電源プラグは、刃及び刃の取付面にホコリが付着している場合はよく拭いてから、刃の根元まで確実に差し込んでください。●ホコリが付着したり、不十分な差し込みは、発熱し発火・火災の原因になります。

注意

 湿気の多いところや、水のかかるところへの設置は、避けてください。 ●絶縁が悪くなり、漏電の原因になります。	 冷凍冷蔵庫本体そく底面に手を入れないでください。 ●清掃するとき、底面に手をいれると鉄板による手を切る恐れがあります。
 食品は棚より前に出さないでください。 ●ビン類などが引っ掛かって落下し、けがをすることがあります。	 冷凍室内の食品や容器（特に金属製のもの）を、濡れた手で触れないでください。 ●凍傷になる恐れがあります。
 冷凍室にビン類を入れしないでください。 ●中身が凍って割れ、けがをすることがあります。	 霜取りのとき、キリやナイフを使用しないでください。 ●冷却器を傷め、ガス漏れの恐れがあります。

⚠ 注意

<p> 後ろ側下部の機械部分（圧縮機など）に手を触れないでください。 ●運転中は熱くなりますので、やけどの恐れがあります。</p>	<p> 臭ったり、変色した食品は食べないでください。 ●腐敗により、病気の原因になることがあります。</p>
<p> 冷凍冷蔵庫本体の冷却回路（配管など）を傷つけないでください。 ●可燃性の冷媒を使用していますので、発火・爆発の恐れがあります。</p>	<p> 長時間誤使用にならないときは必ず電源プラグをコンセントから抜いてください。 ●絶縁劣化による感電や漏電・火災の原因になります。</p>
<p> 冷凍冷蔵庫の周囲は隙間を開けて据え付けてください。 ●冷媒が漏れると滞留し、発火・爆発の恐れがあります。</p>	<p> お手入れのとき、金属タワシ、ミガキ粉、ベンジン、ベンゾール、シンナーなどは使わないでください。●変形や故障の原因になり、さらに火災ややけどの危険があります。</p>
<p> 冷凍冷蔵室内では電気製品を使用しないでください。 ●冷媒が漏れていると電気製品の接点の火花で発火・爆発の恐れがあります。</p>	<p> 異常とき（焦げ臭いなど）は、電源プラグをコンセントから抜き、運転中止してください。●異常のまま運転を続けると、感電や火災などの原因になります。</p>
<p> 移動・運搬するときは、重いので2人以上でしっかり持ってください。 ●無理な移動は床を傷つけます。 ※移動の前に食品を取り出し、電源プラグを抜いてから蒸発皿の水や製氷皿の水や水を捨ててください。 ※横積みをしてください。故障の原因になります。</p>	

各部の名称

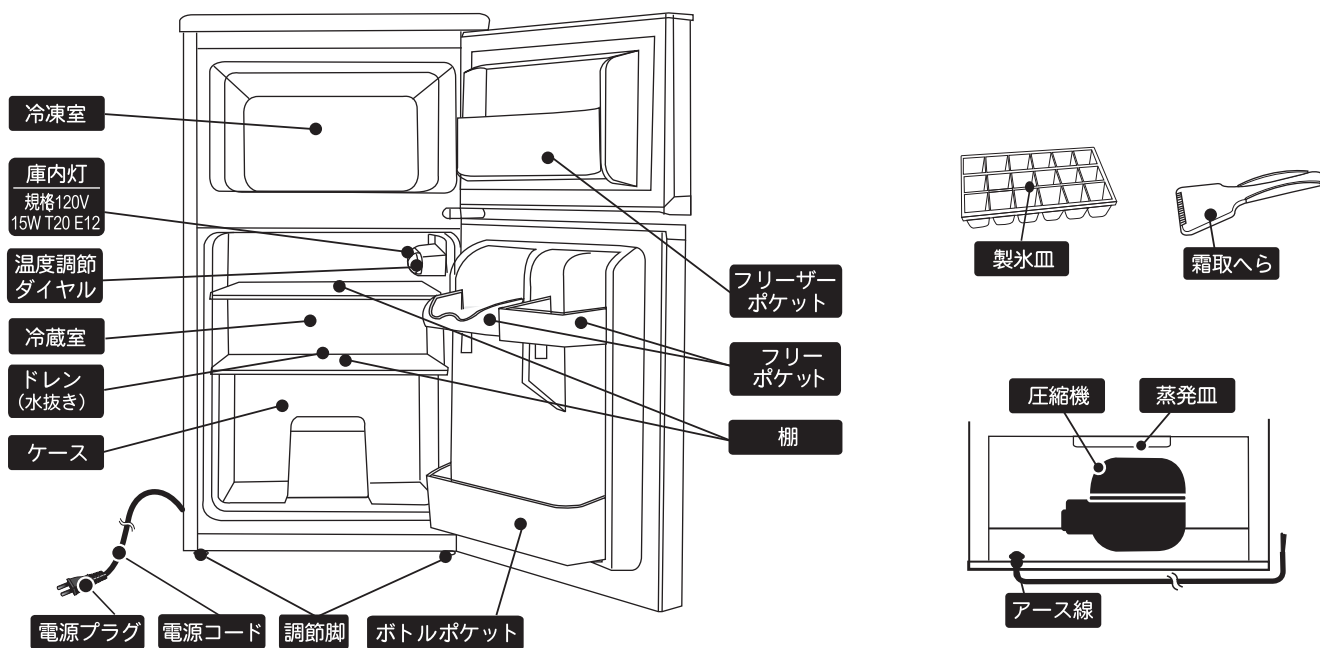

仕様

電 源： 交流100V 50/60Hz	消 費 電 力： 55W/55W (50/60Hz)
年間消費電力： 約247Kwh/222KWh(55/60Hz)※1	電源コードの長さ： 約1.8m
冷 蔵 方 式： 直冷式	ド ア 開 き： 右開き
質 量： 31Kg	付 属 品： 製氷皿、霜取へら
寸 法： 幅480mm×奥行570mm×高さ860mm	
有 効 内 容 積： 全定格容積：88L（冷蔵室：58L / 冷凍室：30L）	
※1 消費電力量は日本工業用規格（JIS C9801-2006）に定められた方法で測定した値で、年平均あたりの消費電力量を示します。	

- 実際にお使いになるときの消費電力は、周囲温度や湿度、ドアの開閉頻度、そして新しい食品の温度や量などによって変化しますので目安としてください。
- この製品は、海外では使用になれません。For use in japan only

ご使用の前に

据え付け場所について

床がじょうぶで水平なところ

- 不安定な据え付けは、振動や騒音の原因になります。床がじょうぶで水平なところに据え付けてください。
- カーペットやたたみの上に据え付けるときは、下に板などを敷いてください。冷凍冷蔵庫下部の熱により、変色することがあります。

熱気・湿気の少ないところ

- 直射日光があたる場所、発熱器具（コンロ、ストーブなど）の近くは冷却力が低下します。

⚠注意

湿気の多いところや、水のかかるところへの設置は、避けてください。
●絶縁が悪くなり、漏電の原因になります。

風通しのよいところ

- 冷凍冷蔵庫の周囲に隙間をあけて、放熱をよくしてください。
放熱が悪いと冷却力が弱まる場合があります。

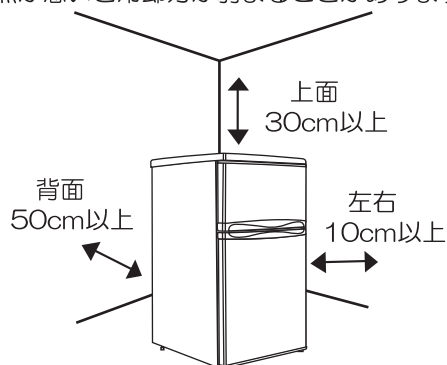

アースについて

⚠警告

アースを確実に取付けてください。●故障や漏電のときに感電する恐れがあります。アースの取付けは販売店にご相談ください。

次のような場所に据え付ける場合は、必ずアース（接地）を取付けてください。

- 土間、コンクリートの床
- 洗い場など、水のかかりやすいところ
- 地下室など、湿気や水気のある場所

次のような場所には接続しないでください。

- 水道管（配管にプラスチックが使われておりアースになりません。）
- ガス管（爆発や引火の危険があります。）
- 電話線や避雷針のアース（落雷の危険があります。）

漏電遮断機について

- 水気の多いところに据え付ける場合は、アースのほか、さらに、漏電遮断機の設置が義務付けられています。詳しくは、お買い上げ販売店にご相談ください。

庫内灯を交換するとき

1. 必ず電源プラグを抜いてください。
2. プラスドライバーでランプカバーの取り付けねじ（一本）を外し、ランプカバーを取り外してください。
3. 庫内灯の交換後、ランプカバーを取り付けてください。

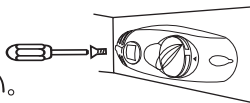

< 庫内灯は「120V/15W/T20/E12」を販売店で求めください。 >

長時間使用しないとき

- 庫内を清掃した後、2～3日間ドアを開けて乾燥させてください。（カビやにおいを防ぐためです。）

冷凍冷蔵庫を廃棄するとき

- ドアが密閉できないように、ドアパッキングをはずしてください。また、幼児が遊ぶところには放置しないでください。幼児が閉じこめられると危険です。
- 2001年4月施行の家電リサイクル法ではお客様がご使用済みの冷凍冷蔵庫を廃棄する場合は、収集・運搬料金と再商品化など料金をお支払いいただき、対象品を販売店や市町村へ適正に引き渡すことが求められています。

アース（接地）のしかた

- 電源コンセントにアース端子がある場合
本体より接続されているアース線を、室内壁面にある電源コンセントのアース端子に接続してください。

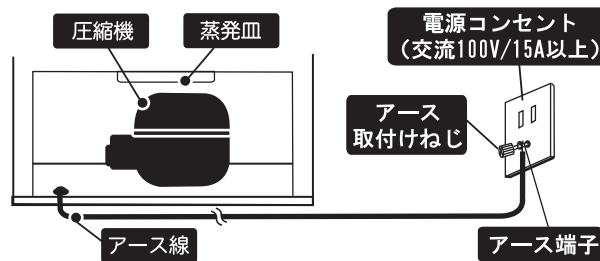

アース端子がない場合

- ※アース端子がない場合には、お買い上げの販売店に依頼し、アース工事をしてください。工事の費用など詳しいことは販売店にご相談ください。

一度抜いた電源はすぐに差し込まない

- 圧縮機に負担がかかり、故障の原因になります。すぐ差し込まずに約10分以上待ってから差し込んでください。

停電のとき

- ドアの開閉を少なくしてください。
また、新たな食品の保存を控えてください。

塗装面に傷がついたとき

- さびは紙やすりで落とし、早めに防水性壁紙を貼ってください。

転居のとき

- 故障の原因となりますので、横積みはしないでください。
移動の前に、背面の蒸発皿の水を捨ててください。
- この冷凍冷蔵庫は50/60Hz共有ですので、周波数の切り替えは必要ありません。

上手な食品の入れ方

電源を入れてから、約4時間後に庫内が十分に冷えてから食品を入れてください。

※夏場など外気温が高いときは、4時間以上かかることがあります。

設置をしたら、庫内を柔らかい布を濡らして清潔に拭いてください。

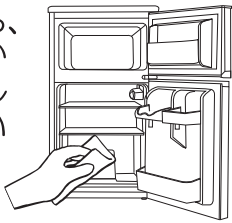

ポリ袋やラップで包むか、密閉容器に入れてください。

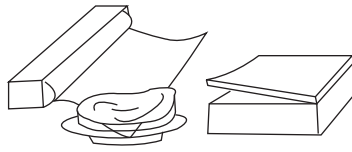

隙間をあけて入れてください。

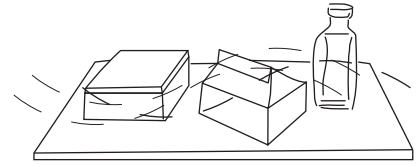

熱い物は冷やしてから入れてください。



冷凍室で保存するのに向かない物

- 生卵・ゆで卵（生卵は殻が割れ、ゆで卵は白身が固くなります）乳製品（脂肪と水分が分離します）
- 生の野菜（ごぼうなど水分の多い物は風味がなくなり、じゃがいもなどは黒く変色し腐敗します）

冷蔵室に保存するのに向かない物

- バナナなどのトロピカルフルーツは食べる直前に冷やしてください。長く冷やすと変質します。また、大根、イモなどは変質することがあります。

ドアの開閉は、手際よくしてください。

ご使用の方法

お使いになる前に

1. 冷凍冷蔵庫を固定してください。
2. 柔らかい布に水を含ませ、絞った後に庫内をきれいに拭いてください。
3. 電源プラグをコンセントに差し込んでください。
4. 温度調節ダイヤル「7」に合わせてください。
5. 約4時間（夏場は4時間以上）運転し、庫内が十分に冷えたことを確認してから食品を入れてください。
※庫内が十分に冷えるまでは、なるべくドアを開けないでください。
6. ダイヤルで好みの温度に調節してください。

お願い

- 保冷剤を入れるときは、袋の破れたものは入れないでください。中身が漏れると、故障の原因になります。
- 冷蔵庫の上面に、熱器具を置いて使わないでください。冷蔵庫の上面が、熱により変形変色することがあります。

注意

- △冷蔵室の棚には3Kg以上のものを載せないでください。
- 棚が変形したり、割れることがあります。

注意

- △電源コードを本体で押し付けないでください。
- 傷つき、過熱・発火の恐れがあります。

- お使い始めはドアを開けたとき、構造材などの臭いがする場合があります。ご使用するにしがたい消えますので、異常ではありません。
- 本体の側面及び背面などが熱くなることがあります。これは放熱パイプを内蔵し、露付きを防止しているためです。使い始めや夏場は特に熱くなりますが、異常ではありません。

温度調節について

冷凍室・冷蔵室は通常温度調節ダイヤルを「4」の位置でお使いください。

※周囲温度と使用目的により冷蔵庫内部温度を温度調節ダイヤルで調節してください。

ダイヤルの位置及び使い方

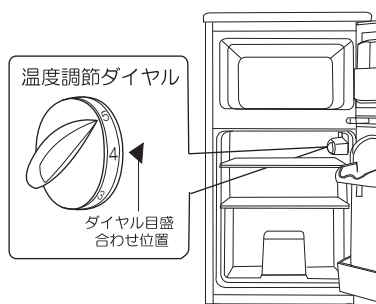

温度を変えたいとき ●下図を参考にして調節してください。

目盛	使いかた	目盛	冷蔵室	冷凍室
0	●運転が停止します	0	運転停止	運転停止
1~2	●冷凍室・冷蔵室ともあまり冷やす必要のないとき ●冷えすぎるとき ●冬場など周囲温度が低いとき	1~2	約10℃~6℃	約-12℃~-16℃
3~5	●通常するとき	3~5	約6℃~3℃	約-16℃~-22℃
6~7	●冷凍室でホームフリージングされる とき（ホームフリージングが終わ たら、ともにもどしてください。 ●冷凍室・冷蔵室とも強く冷やしたい とき ●夏期など周囲温度が高いとき	6~7	約3℃~0℃	約-22℃~-25℃

※各表示温度は、周囲温度30℃において食品を入れずにドアを閉じて温度が安定したときの値です。

次のようなとき、冷蔵室の食品が凍結することがあります。

- 温度調節ダイヤルを長時間「7」のままにしておいたとき。
- ※急いで冷やすなどの用途を終えたら、元の目盛に戻してください。

ご使用の方法（続き）

氷の作り方

氷を作るとき

製氷皿に8分目まで水を注ぎ、冷凍室に置いてください。



氷の取り出し方

製氷皿の両端を持って裏返し、軽く何度かひねって氷を取ります。



△注意

製氷皿は図のような方向へむりに曲げないでください。
●製氷皿が割れることがあります。

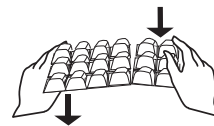

△注意

冷凍室にピン類を入れないでください。●中身が凍って割れ、けがをすることがあります。

△注意

冷凍室内の食品や容器（特に金属製のもの）を、濡れた手で触れないでください。●凍傷になる恐れがあります。

霜取りについて

- 冷凍室に大量の霜が付きますと冷却力が低下します。
- 目安として霜が1cm程度付きましたら、霜取りを行ってください。

霜が少なく、柔らかいとき

付属の「霜取へら」を使って削り取ってください。

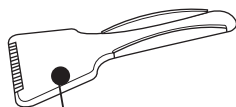

霜取へら

△警告

霜取りのとき、キリやナイフを使用しないでください。
●冷却器を傷め、ガス漏れの恐れがあります。

△警告

霜取りのときには冷凍室の中に食品などを入れないでください。
●霜取りで霜が溶け落ち、食品を傷めることがあります。

△警告

霜取りを行う前に、必ず電源プラグをコンセントから抜いてください。
●感電の恐れがあります。



氷状の霜のとき

1. 冷凍室・冷蔵室内の食品を別の場所へ管理保存してください。
2. ドアを開放し、霜を自然に溶かしてください。
3. 溶けた水や氷を「霜取へら」または布で取り除いてください。
4. 電源プラグをコンセントに差し込み、庫内を十分に冷やしてから食品、製氷皿を元の位置に戻してください。

お手入れについて

いつも清潔にお使いいただくために、定期的にお手入れしてください。

△警告

お手入れの前に必ず電源プラグをコンセントから抜いてください。
●感電の恐れがあります。



本体 庫内 ドアパッキング

1. 柔らかい布などで、から拭きしてください。
2. 汚れがひどい場合は、ぬるま湯に中性洗剤を含ませた布で、拭いてください。
3. 中性洗剤を使用したあとは、水を含ませた布で完全に拭き取り、さらに乾いた布で拭いてください。

製氷皿、霜取へら、ケース、ポケット、蒸発皿は水洗いしてください。

お願い

- 次のものは絶対に使わないでください。（塗装面やプラスチックを傷めます）みがき粉、粉石けん、アルカリ性洗剤、ベンジン、シンナー、石油、酸、熱湯、たわし、など。
- 化学ぞうきんを使用するときは、注意書きに従ってください。
- 電源プラグにほこりが付着していると、火災の原因になりますので、電源プラグを乾いた布で拭いてください。

△注意

冷凍冷蔵庫本体そく底面に手を入れないでください。●清掃するとき、底面に手をいれると鉄板による手を切る恐れがあります。

お手入れのポイント

庫内

食用油などが付いたときは、拭き取ってください。プラスチックが割れることがあります。

ドアパッキング

食品の汁などが付いたままですと、傷みやすく冷気漏れの原因になります。

お手入れ後の安全点検

- 電源コードに、亀裂やすり傷がありませんか？
- 電源プラグがコンセントにしっかり入っていますか？
- 電源プラグに異常な発熱はありませんか？

不審な点があれば、すぐにお買い上げの販売店にご相談ください。

△警告

外側や庫内に、水をかけないでください。
●ショートや感電の恐れがあります。
濡れた手で抜き差ししないでください。
●感電やけがをすることがあります。

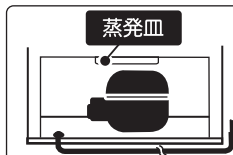

●蒸発皿
手前に引いて、年に一回以上水洗いをしてください。

故障かな?と思ったら

● 故障でない場合があります。修理を依頼する前に、一度お調べください

症 状	お調べいただくところ	これは故障ではありません
全く冷えない	<ul style="list-style-type: none"> ●電源プラグがコンセントから抜けていませんか? ●ご家庭のブレーカーがおちていませんか? ●停電ではありませんか? ●温度調節ダイヤルを「0」にしていますか? 	<ul style="list-style-type: none"> ●水が流れるような音がする 冷媒が冷却装置内に流れる音です。 ●冷凍冷蔵庫の外側に露がつく 梅雨ときなど湿度が高いとき、露がつくことがあります。露は布で拭き取ってください。 ●冷凍冷蔵庫の裏面や側面が熱くなる パイプを内蔵して、露付き防止と放熱を行っているためです。庫内の食品には影響はありません。また据え付けときや夏場は、特に熱く感じる場合があります。 ●ドアを閉じた後、すぐにドアを開けようするとドアが重く感じる 庫内に入った空気が急に冷やされて、圧力が一時的に庫外より低くなるためです。 ●庫内が臭う（使いはじめとき） プラスチックやドアパッキングの臭いです。庫内が冷えると徐々に消えます。
よく冷えない	<ul style="list-style-type: none"> ●温度調節ダイヤルは適正な目盛になっていますか? ●熱いものを入れたり、ドアの開閉が多すぎませんか? ●食品をつめすぎていませんか? ●直射日光が当たる場所、またはコンロ・ストーブなどの熱器具のそばではありませんか? ●冷凍冷蔵庫周囲の風通しが悪くなっていませんか? ●ドアはしっかり閉まっていますか? ●冷凍冷蔵庫の周囲の隙間は、充分に開けてありますか? 	
音がうるさい	<ul style="list-style-type: none"> ●床がしっかりしていますか? ●据付が悪く、がたついていませんか? ●冷凍冷蔵庫が壁などにぶついていますか? ●冷凍冷蔵庫の周囲に容器などが落ちていませんか? 	
水漏れがする	<ul style="list-style-type: none"> ●霜取り時、溶けた水が庫内で受けきれず、あふれでていませんか? ●ドアが半開きになっていませんか? 	
食品が凍結する	<ul style="list-style-type: none"> ●温度調節ダイヤルが「7」になっていませんか? ●周囲温度が5℃以下になっていませんか? 	

以上のことをお調べになり、それでも具合が悪いときは、ただちに使用を中止して、お買い上げの販売店に連絡してください。

保証とアフターサービス

よくお読みください

●保証書（別途添付しております）

保証書は、必ず「お買い上げ日、販売店名」などの記入をご確認のうえ、お買い上げの販売店からお受け取りください。記載内容をよくお読みのうえ、大切に保管してください。なお、食品の補償など、製品修理以外の責は容赦ください。

●保証期間

保証期間は、お買い上げ日から1年です。ただし、冷媒循環回路（圧縮機・凝縮器・冷却器・毛細管・配管）は5年です。

●修理を依頼されるとき

「故障かな?と思ったら」取扱説明書にそってお調べください。それでも異常があるときは、直ちにご使用を中止し、必ず電源プラグを抜いてから、お買い上げの販売店に修理をご依頼してください。

※お客さまご自身での分解・修理は危険です。修理には特殊な技術が必要です。

●保証期間中の修理

保証書の記載内容により、お買い上げの販売店に修理をご依頼してください。

●保証期間経過後の修理

修理可能な場合は、お客さまのご要望により有料修理いたします。詳しくは、お買い上げの販売店にご相談ください。

●補修用性能部品の保有期間

この製品の補修用性能部品（製品の機能を維持するために必要な部品）の保有期間は、製造打切後9年です。

●アフターサービスについてご不明の場合

修理のご相談やご不明点は、お買い上げの販売店、または当社にお問い合わせください。また、ご転居やご贈答品などでお困りの場合は、当社にお問い合わせください。

●修理料金の仕組み

修理料金は、技術料・部品代などで構成されています。技術料は、診断・故障箇所の修理及び部品交換・調整・修理完了ときの点検などの作業にかかる費用です。

部品代は、修理に使用した部品及び補助材料です。

冷凍冷蔵庫を廃棄するとき

2001年4月施行の家電リサイクル法ではお客様がご使用済みの冷凍冷蔵庫を廃棄する場合は、収集・運搬料金と再商品化など料金をお支払いいただき、対象品を販売店や市町村へ適正に引き渡すことが求められています。

メモ

ウィンコード株式会社

〒465-0093

愛知県名古屋市名東区一社3丁目121-1ミドリビル202

TEL: 052-753-4751 FAX: 052-753-4752